

Hohlkolbenzylinder

ZDH 600-150 (54)

Kapazität	590 kN
Hub	150 mm
Druck max.	700 bar
Zentrumsloch	Ø54 mm
Gewicht	24 kg

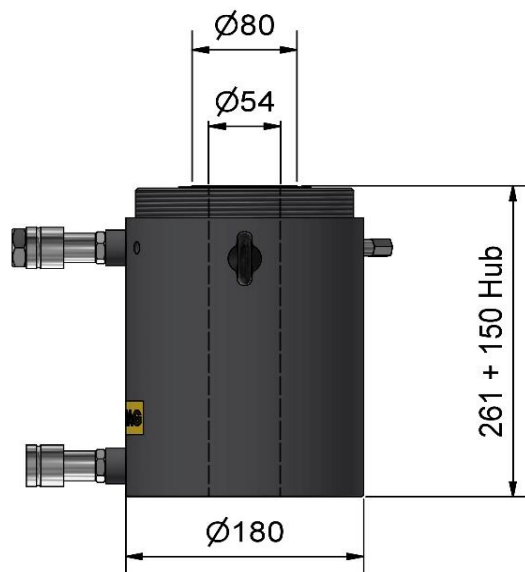

Mögliches Zubehör:

- | | |
|--|------------------------------------|
| - Gleitvorrichtung allseitig-beweglich | - Permanente Druck- / Kraftmessung |
| - Gleitvorrichtung einseitig-beweglich | - Manometer (analog / digital) |
| - Gleitvorrichtung verstell- / arretierbar | - Drucksensor (digital) |