

Stellringzylinder

ZESK 3100-50

Kapazität	3'100 kN
Hub	50 mm
Druck max.	630 bar
Kugelplatte pendelt	± 5 %
Gewicht	98 kg

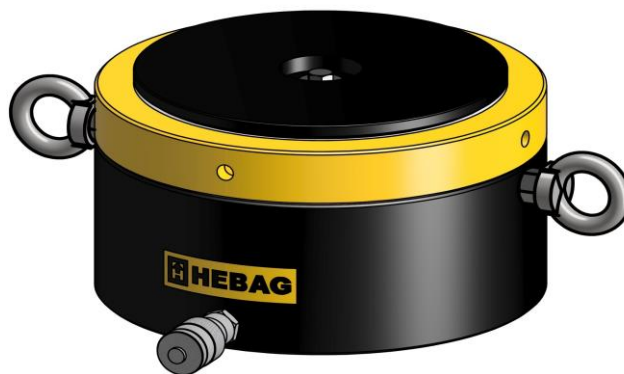
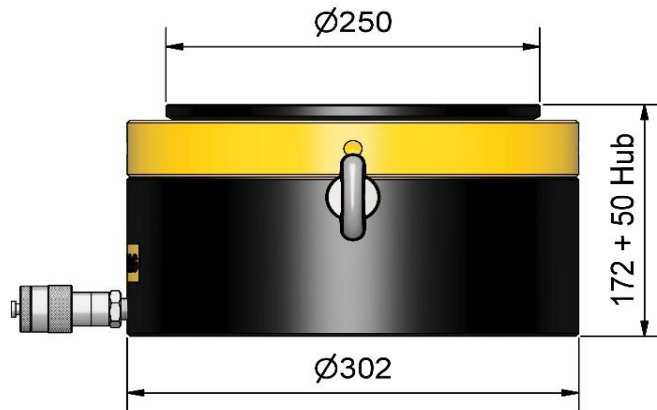

Mögliches Zubehör:

- | | |
|--|------------------------------------|
| - Gleitvorrichtung allseitig-beweglich | - Permanente Druck- / Kraftmessung |
| - Gleitvorrichtung einseitig-beweglich | - Manometer (analog / digital) |
| - Gleitvorrichtung verstell- / arretierbar | - Drucksensor (digital) |