

Stellringzylinder

ZESK 1500-130

Kapazität	1'500 kN
Hub	130 mm
Druck max.	700 bar
Kugelplatte pendelt	± 5 %
Gewicht	76 kg

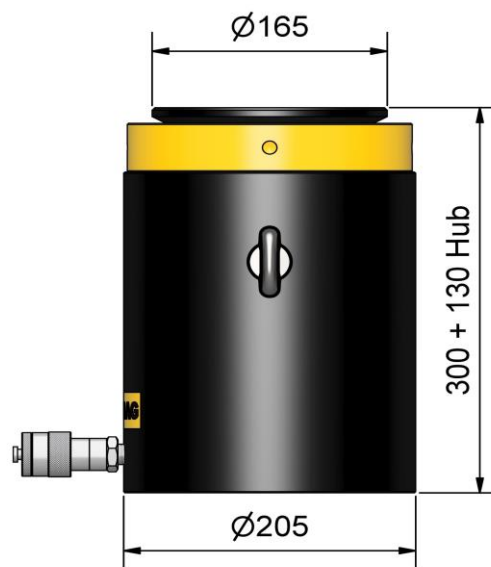

Mögliches Zubehör:

- | | |
|--|------------------------------------|
| - Gleitvorrichtung allseitig-beweglich | - Permanente Druck- / Kraftmessung |
| - Gleitvorrichtung einseitig-beweglich | - Manometer (analog / digital) |
| - Gleitvorrichtung verstell- / arretierbar | - Drucksensor (digital) |