

Stellringzylinder

ZESK 1000-35

Kapazität	1'000 kN
Hub	35 mm
Druck max.	680 bar
Kugelplatte pendelt	± 5 %
Gewicht	25 kg

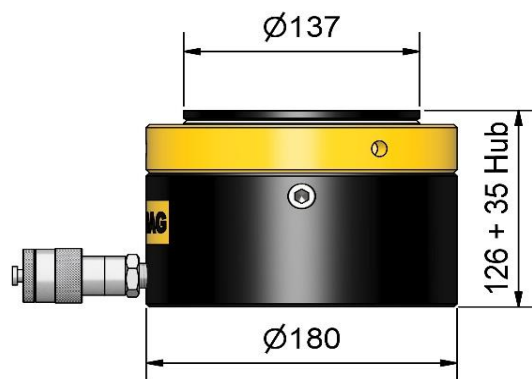

Mögliches Zubehör:

- | | |
|--|------------------------------------|
| - Gleitvorrichtung allseitig-beweglich | - Permanente Druck- / Kraftmessung |
| - Gleitvorrichtung einseitig-beweglich | - Manometer (analog / digital) |
| - Gleitvorrichtung verstell- / arretierbar | - Drucksensor (digital) |