

## Zylinder

## ZEK 2000-80

Kapazität	2'000 kN
Hub	80 mm
Druck max.	640 bar
Gewicht	66 kg

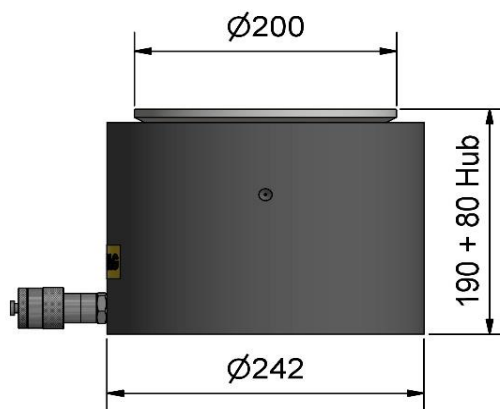

### Mögliches Zubehör:

- |  |                                    |
|--|------------------------------------|
| - Gleitvorrichtung allseitig-beweglich     | - Permanente Druck- / Kraftmessung |
| - Gleitvorrichtung einseitig-beweglich     | - Manometer (analog / digital)     |
| - Gleitvorrichtung verstell- / arretierbar | - Drucksensor (digital)            |