

Zylinder

ZE 200-11

Kapazität	200 kN
Hub	11 mm
Druck max.	700 bar
Gewicht	3.1 kg

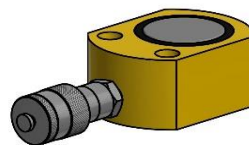
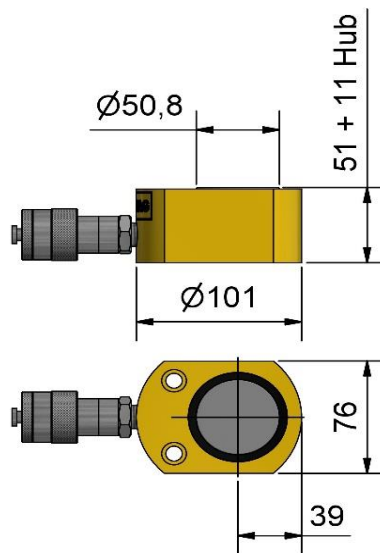

Mögliches Zubehör:

- | | |
|--|------------------------------------|
| - Gleitvorrichtung allseitig-beweglich | - Permanente Druck- / Kraftmessung |
| - Gleitvorrichtung einseitig-beweglich | - Manometer (analog / digital) |
| - Gleitvorrichtung verstell- / arretierbar | - Drucksensor (digital) |